

桐ウッドブラインド 設置条件
カーテンレール付け

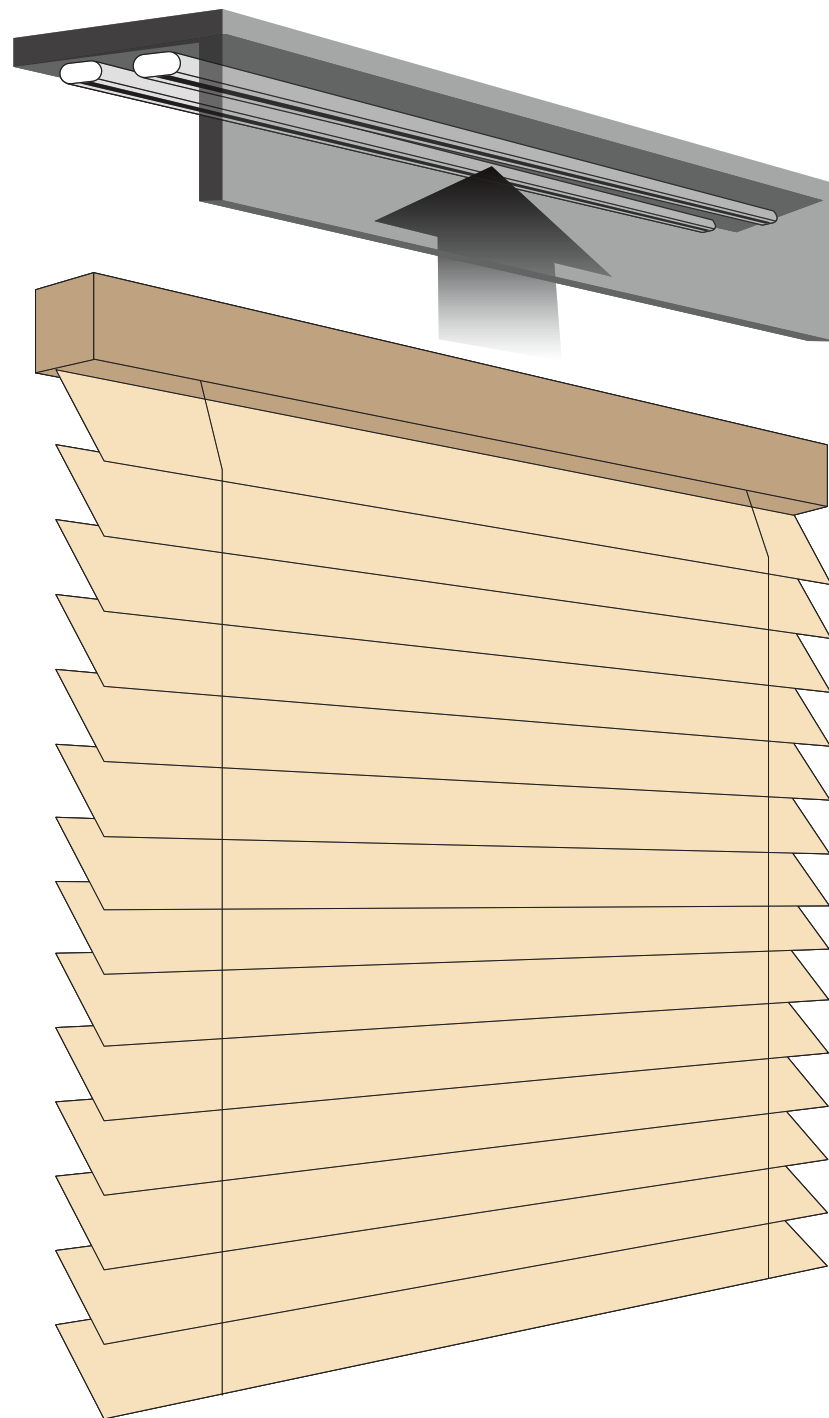

カーテンレールに取り付ける時
(窓枠天井のカーテンレール、カーテンボックス内カーテンレール)

カーテンレール付け

条件 ① 設置カーテンレールが下記条件を満たすものであること。

- ① ご検討中の弊社製品重量を、製品重量の目安の計算式でご確認ください
- ② 取り付けをご検討されているカーテンレールの耐荷重量を仕様書、型番にてご確認ください。

製品重量の方が重ければ、弊社製品がカーテンレールから脱落する恐れがございます。

- ③ カーテンレールの耐荷重量を支え切れるような取り付け方法、下地になっているか、ご確認ください。

カーテンはとても軽いので、レールは簡易的に取り付けられている場合がございます。

カーテンレールごと弊社製品が脱落する恐れがございます。

- ④ 右図のような外付け式のカーテンレールではブラインド操作の負荷に耐えられず、事故のおそれがありますので絶対に使用しないでください。

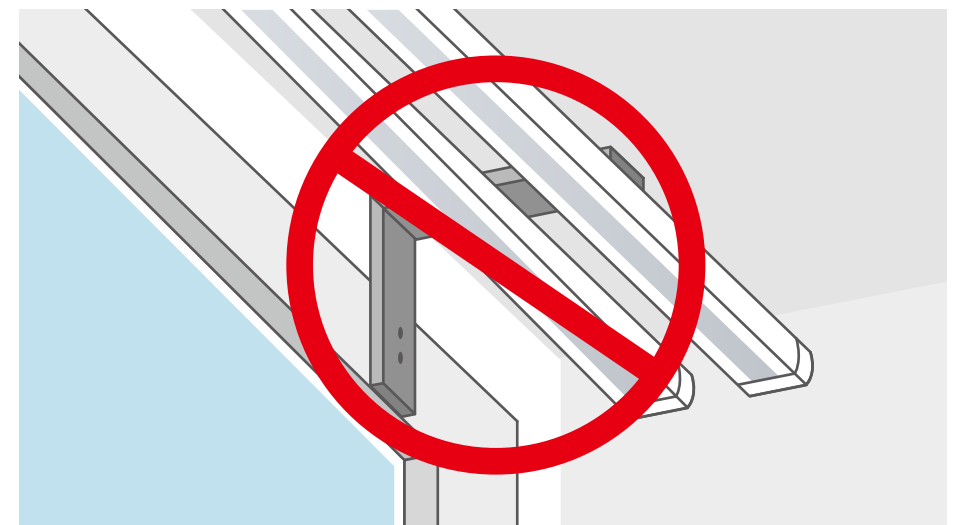

- ⑤ カーテンレールが下図の仕様と合致するか、ご確認ください。
- ⑥ 取り付けの際は商品付属のH型金具を必ずご使用ください。

取り付け性能を発揮できず、カーテンレールから、製品が脱落する恐れがございます。

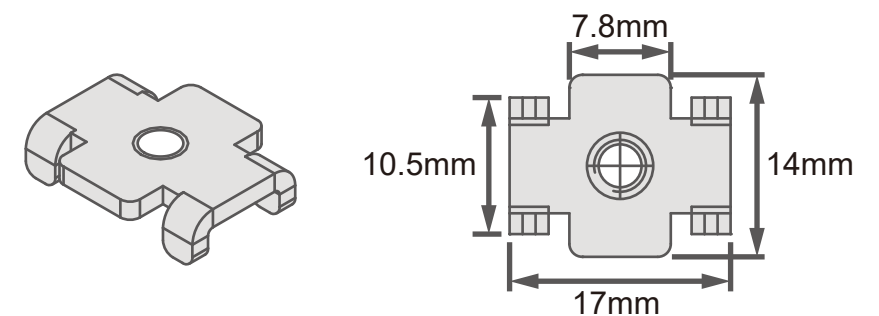
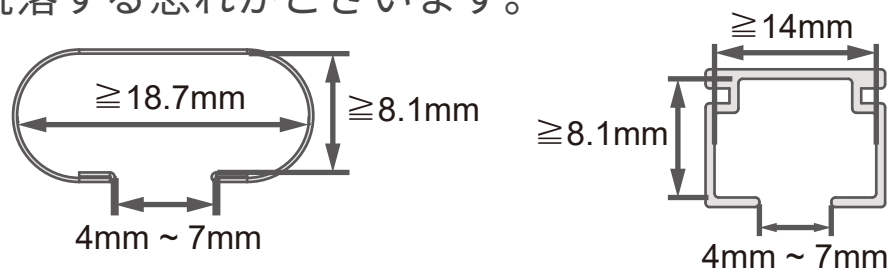

C型または角型の金属性カーテンレールのみ設置可能です。

カーテンレール制限寸法は上図参照。

カーテンレール付け

条件 ② 取り付けタイプ、取り付け箇所の条件。

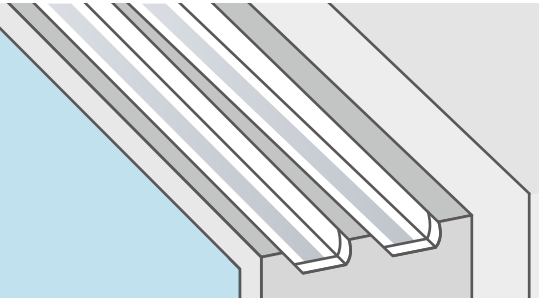
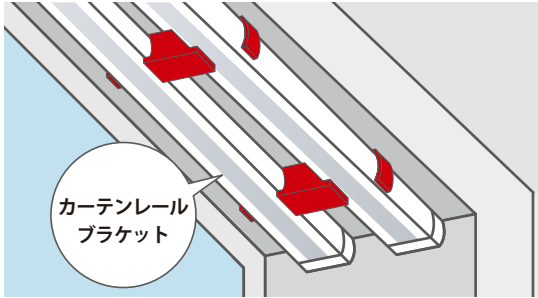
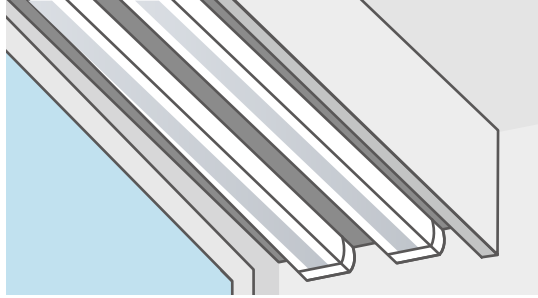
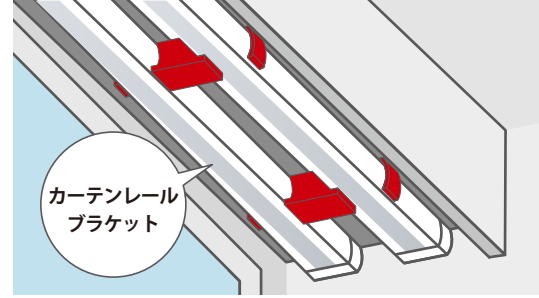
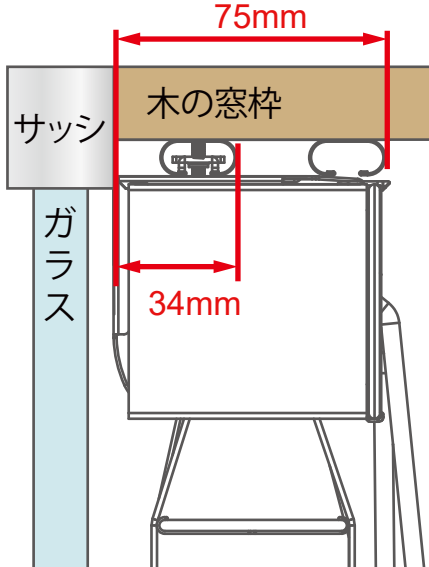
カーテンレール付け（窓枠天井付け）		カーテンレール付け（カーテンボックス付け）	
カーテンレールブラケット無し仕様	カーテンレールブラケット付き仕様	カーテンレールブラケット無し仕様	カーテンレールブラケット付き仕様
			
<p>1. 取り付けレールの前面から 壁面まで 34mm 以上あること。</p> <p>2. 奥行は 75mm 以上あること。</p>		<p>1. 取り付けレールの前面から カーテンボックス前側まで 101mm 以上あること。</p> <p>2. 奥行は 135mm 以上あること。</p>	